

Tartalomjegyzék

Fiorena

4.oldal



Minden termékünk egy nagyon aprólékos – európai normáknak megfelelő – minőségi ellenőrzésnek van alávetve.

Termékeink használati ideje alatt a minőség garantált.

Az innovatív Fiorena termékcsalád mind műszakilag, mind pedig külsőleg meggyőző kapcsolóprogram és elsődleges választás belsőépítészek számára.

Termékeink a DIN előírásoknak megfelelnek és Δ 60 mm standard dobozokba szerelhetőek.

Optima

18.oldal



A klasszikus formák és színek – ezek jellemzik az Optima termékcsaládot, mely egyaránt kedvelt és bevált minden egyes Partnerünk esetében.

Termékeink a DIN előírásoknak megfelelnek és Δ 60 mm standard dobozokba szerelhetőek.

Hermetica

32.oldal



A Hermetica programot, mint az IP 44/55-ös védettségnek megfelelő, falra szerelhető és a külső környezeti hatásoknak, a fröccsenő víznek ellenálló szerelvénycsaládot azoknak kínáljuk, akik nagyfokú igénybevételnek teszik ki a szerelvényeket, mint pl. szerelőműhely, garázs, vagy kültéri elhelyezés.

Termékeink a DIN előírásoknak megfelelnek és Δ 60 mm standard dobozokba szerelhetőek.

Műszaki információk

34.oldal

FIORENA

A Fiorena szerelvények egy új, formatervezett kapcsolócsalád a POLO-tól – mely a teljes palettát magában foglalja, u.m. kapcsolók és dugaljok, árnyékolók és dimmek, telekommunikációs- és adatcsatlakozók ill. időkapcsolók.

A formatervezett Fiorena szerelvények tökéletesek minden szempontból, így megfelelő választás lakóparkok vagy irodák számára egyaránt.

A Fiorena kapcsolócsalád két színben kapható a kereskedelmi forgalomban, u.m. tisztafehér (RAL9010) ill. krém (RAL1013).



Műszaki adatok

Süllyesztett szerelhetőség
Polycarbonat műanyag
80,5 x 80,5 mm standard méretezés
Tisztafehér (RAL9010) és Krém (RAL1013) szín
Csavaros ill. rugós bekötés
IP44/55-ös védettség
Dugaljak túlfeszültség-gátlóval
Dugaljak gyerekszárrel
Fali szerelés, rögzítő-karmokkal

Minőség

A kapcsolócsalád minden eleme halogénmentes polycarbonátból készült, mely még a magas UV-sugárzásnak is tartósan ellenáll.

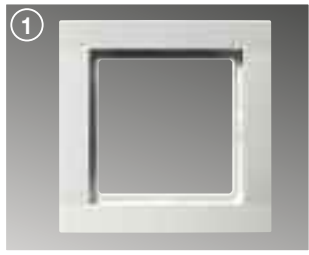

Teljeskörű rendszer

A korszerű villanszereléshez nélkülözhetetlen teljes választékkal rendelkezik, u.m. kapcsolók és dugaljak, árnyékolók és dimmerek, telekommunikációs- és adatcsatlakozók ill. egyéb kiegészítők.

Optikai hatás

A Fiorena formatervezett kapcsolócsalád tisztafehér (RAL9010) ill. krém (RAL1013) színekben kapható, melyet elsősorban lakóparkok és irodák számára ajánlunk.

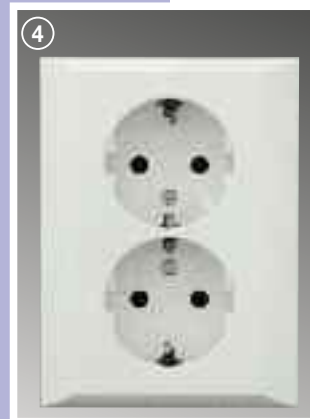
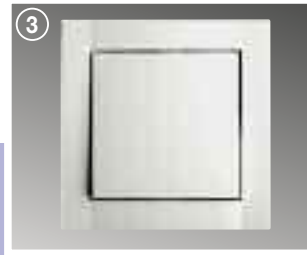
Fröccsenő víz elleni védelem IP44/55-ös védeettséget biztosítunk a kiegészítőikkel.



Profi-Tipp

Rugalmas

A szereléshez rugalmas megoldásokat kínál, egyestől ötös soroló-kerettel, vízszintes vagy akár függőleges elrendezéssel, tetszőleges kialakítással.

Beépítés

A 42 mm-es szerelvénybeépítő-doboz segítségével könnyű a szerelvénybeépítés, akár dimmerek vagy árnyékolók esetében is.

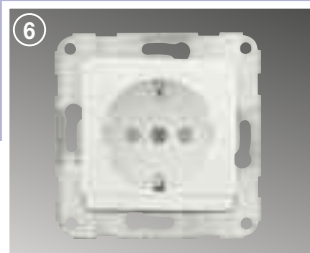





Változtathatóság

A 230V-os dugalj például számos lehetőséget kínál, így akár csavaros- vagy rugósbekötéssel szerelhető, gyermekzárral vagy esetleg csapfedeles kivitelben szintén kapható.







Élettartam

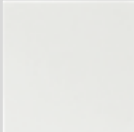

A kapcsolócsalád elemeinek stabil konstrukciója hosszan tartó felhasználást és magas élettartamot biztosít.

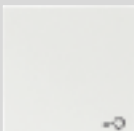
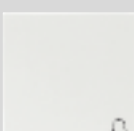
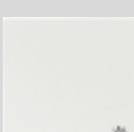
- Vízszintes- vagy függőleges sorolás
- Vezetékcsonkába való szerelési lehetőség

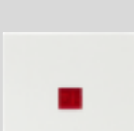
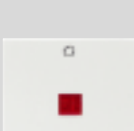
Megnevezés	Termékismertető	Szín	Cikkszám
 22011602	Keretek 1-es keret	80,5 x 80,5 mm fehér krém	22011602
			22011603
 22011702	2-es keret	80,5 x 151,5 mm fehér krém	22011702
			22011703
 22011802	3-es keret	80,5 x 222,5 mm fehér krém	22011802
			22011803
 22011902	4-es keret	80,5 x 293,5 mm fehér krém	22011902
			22011903
 22012002	5-es keret	80,5 x 364,5 mm fehér krém	22012002
			22012003



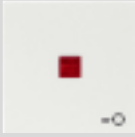
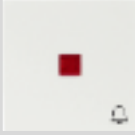
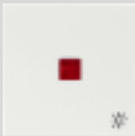







	Megnevezés	Kapcsolási rajz	Szimbólum	Cikkszám	
 11000104	Egypólusú kapcsoló , 101 és 106 funkcióval		16 A, 250 V~, megvilágítható, rugós bekötéssel		11000104
	Csillárkapcsoló 105, egypólusú,		16 A, 250 V~, rugós bekötéssel		11000604
	Kettős alternatív kapcsoló,		106+6 váltó funkcióval , 10 A, 250 V~, csavaros bekötéssel		11000804
	Keresztkapcsoló 107,		16 A, 250 V~, rugós bekötéssel		11000204
 11001104	Csengő nyomó 101N,		16 A, 250 V~, megvilágítható, rugós bekötéssel		11001104
	Csengő nyomó 106+6,		10 A, 250 V~, rugós bekötéssel		11001604
	Kontroll csengő-nyomó, glimmlámpa nélkül,		10 A, 250 V~, rugós bekötéssel		11001504
	Egypólusú kapcsoló 101		16A, 250V, nem megvilágítható rugós bekötéssel		11000304
	Kétpólusú kapcsoló 102		16A, 250V, megvilágítható rugós bekötéssel		11000404
	Hárompólusú kapcsoló 103		10A, 400V, csavaros bekötésse		11000504
	Kétirányú keresztkapcsoló 106/2		10A, 250V, rugós bekötéssel		11000704
	Kontroll kapcsoló 101		10A, 250V, glimmlámpával rugós bekötéssel		11000904
	Kontroll kapcsoló 2 pólusú		10A,250V, glimmlámpával rugós bekötéssel		11001004
	Csengő nyomó 101N		16A, 250V, megvilágítható rugós bekötéssel		11001204
	Csengő nyomó 101N		16A, 250V, megvilágítható rugós bekötéssel		11001304
	Csengő nyomó		10A, 250V, független megvilágítással rugós bekötéssel		11008004



	Megnevezés	Szín	Cikkszám
	Billentyűfedél	fehér krém	22008402 22008403
22008402			
	Billentyűfedél	„0”, „1” állapotjellel	22008502 22008503
22008502			
	Billentyűfedél kulcsjellel	fehér krém	22008602 22008603
22008602			
	Billentyűfedél csengőjellel	fehér krém	22008702 22008703
22008702			
	Billentyűfedél lámpajellel	fehér krém	22008802 22008803
22008802			
	Feliratozható billentyűfedél	fehér krém	22008902 22008903
22008902			
	Feliratozható billentyűfedél, csengőjellel	fehér krém	22009002 22009003
22009002			
	Billentyűfedél kontroll	kapcsolókhöz, piros ablakos	fehér krém
22009102			22009102 22009103
	Billentyűfedél a kétpólusú	102 kontroll-kapcsolóhoz, „0”, „1” jellel, piros ablakos	fehér krém
22009202			22009202 22009203







	Megnevezés	Kapcsolási rajz	Szín	Cikkszám
	Billentyűfedél	nyomókhoz, kulcsjellel piros ablakos	fehér krém	22009302 22009303
22009302				
	Billentyűfedél csengőjellel,	piros ablakos	fehér krém	22009402 22009403
22009402				
	Billentyűfedél lámpajellel,	piros ablakos	fehér krém	22009502 22009503
22009502				
	Kettős billentyűfedél		fehér krém	22009602 22009603
22009601				

Izzók a kapcsolók megvilágításához



	Megnevezés		Szimbólum	Cikkszám
	E-10, 9,5 x 25 mm,	230 V~, 1,8 mA		11001701
11001701				
	E-10, 9,7 x 25 mm,	230 V~, 0,6 mA a párhuzamos bekötéseknél használandó, 4 vagy több kapcsoló használata esetén		11001801
11001901				
	E-10, 9,7 x 25 mm,	230 V~, 8 V/1,2 W		11001901
	E-10, 9,7 x 25 mm,	230 V~, 12 V/1,2 W		11002001
	E-10, 9,7 x 25 mm,	230 V~, 24 V/1,2 W		11002101

	Megnevezés		Szimbólum	Szín	Cikkszám
 22000502	Földelt csatlakozó aljzat,	10 A, 250 V~, , csavaros bekötés		fehér krém	22000502 22000503
	Földelt csatlakozó aljzat,	10 A , 250 V~, rugós bekötéssel		fehér krém	22000602 22000603
 22000702	Gyerekbiztosítás	földelt csatlakozó aljzat, csavaros bekötéssel		fehér krém	22000702 22000703
	Középföldeléses	csapfedeles csatlakozó aljzat, 16 A, 250 V~, IP 44 védetség elérhető, csavaros bekötés		fehér krém	22000802 22000803
 22001902	Földelt csapfedeles,	feliratozható csatlakozó aljzat, 16 A, 250 V~, csavaros bekötéssel		fehér krém	22001902 22001903
	Földelt csapfedeles,	feliratozható csatlakozó aljzat, 16 A, 250 V~, rugós bekötéssel		fehér krém	22002002 22002003
 22002202	Földelt csatlakozó aljzat,	glimmlámpával, feszültségjelzővel, 16 V, 250 V~, csavaros bekötéssel		fehér krém	22002202 22002203
 22002404	Földelt csatlakozó aljzat,	kontroll glimmlámpával, feszültségjelzővel, feliratozható 16 A, 250 V~		fehér krém	22002302 22002303
	Földelt csatlakozó aljzat,	túlfeszültség biztosítékkal, hangjelzéssel zavar esetén, 16 A, 250 V~, csavaros bekötéssel		fehér	22002404

	Megnevezés	Szimbólum	Szín	Cikkszám
	Csapfedeles, földelt		fehér krém	22001302 22001303
	csatlakozó aljzat, 16 A, 250 V~, IP 44 védetség elérhető, csavaros bekötés			
 22001402	Csapfedeles, földelt		fehér krém	22001402 22001403
	csatlakozó aljzat, 16 A, 250 V~, IP 44 védetség elérhető, rugós bekötés			
 22001502	Csapfedeles, gyerekzáras		fehér krém	22001502 22001503
	földelt csatlakozó aljzat, IP 44 védetség elérhető, csavaros bekötés			
	Csapfedeles, gyerekzáras		fehér krém	22001602 22001603
	földelt csatlakozó aljzat, IP 44 védetség elérhető, rugós bekötés			
 22029302	Kettős, gyerekzáras		fehér krém	22029302 22029303
	földelt csatlakozó aljzat, 16 A, 250 V~, csavaros bekötéssel			
 22002702	Középföldeléses, kettős		fehér krém	22002702 22002703
	csatlakozó aljzat, fázismegtartó, 16 A, 250 V~, csavaros bekötéssel			

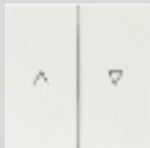

	Megnevezés	Szimbólum	Szín	Cikkszám
 22007802	Fedlap keretvázal, telefon aljzatokhoz		fehér krém	22007802 22007803
 22029902	Kettős fedlap keretvázal telefon aljzatokhoz		fehér krém	22029902 22029903
 22029802	Fedlap keretvázal (MOLEX)		fehér krém	22029802 22029803
	Fedlap keretvázal (REICHLE & de MASSARI.)		fehér krém	22030002 22030003
 22004702	Telefon aljzat, keystone-jack, RJ12		fehér krém	22004702 22004703
	Kettős telefon aljzat, keystone-jack, feliratozható		fehér krém	22004802 22004803
 22004902	Telefon és adatkommunikációs aljzat, árnyékolatlan, keystone-jack		fehér krém	22004902 22004903



	Megnevezés		Szimbólum	Szín	Cikkszám
	Egypozíciós zsalu-nyomó	10 A, 250 V~, rugós bekötéssel			11004807
11004807					
	Kétpozíciós zsalu-nyomó	10 A, 250 V~, rugós bekötéssel			11004704
11004704					
	Kettős billentyűfedél,	nyomó kapcsolóhoz		fehér krém	22009702 22009703
22009702					
	Egypólusú zsalukapcsoló,	 10 A, 250 V~, segédbekötés N i E, csavaros bekötéssel			11004302
11004302					
	Kétpólusú , zsalukapcsoló	 10 A, 250 V~, segédbekötés N i E, csavaros bekötéssel			11004402
	Egypólusú rugós zsalukapcsoló	 10 A, 250 V~, segédbekötés N i E, csavaros bekötéssel			11004502
	Kétpólusú rugós zsalukapcsoló,	 10 A, 250 V~, segédbekötés N i E, csavaros bekötéssel			11004602

	Megnevezés	Szimbólum	Cikkszám	
	15-600 W, forgatógombos,	nyomásra bekapcsolódó, F 2,5 biztosíték		11003701
11003701	25-600 W, csak forgatógombos,	érintős és fordulatszabályzóhoz használatos, F 2,5 biztosíték		11003801





Fedlapok zsalukapcsolókhöz

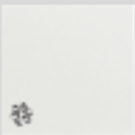

	Megnevezés		Szín	Cikkszám
	Fedlap forgatógombos	zsalukapcsolóhoz	fehér krém	22009802 22009803
22009802				
	Fedlap zárral a kulcsos	zsalukapcsolóhoz, két kulccsal	fehér krém	22009902 22009903
22009902				
	Kulcs zsalukapcsolóhoz (egy pár)			11004901
11004901				

	Megnevezés		Szimbólum	Cikkszám
 11002701	Fényerőszabályzó váltókapcsoló	60-400 W, memória, nyomásra bekapcsolódó, F 1,6 biztosítókkal		11002701
	Fényerőszabályzó váltókapcsoló	60-600 W, memória, nyomásra bekapcsolódó, F 2,0 biztosítókkal		11002801
	Fényerőszabályzó transzformátorhoz	230 V~, 50 Hz, 20-500 W, memória, nyomásra bekapcsolódó, F4 biztosíték		11003101
 11003401	Fényerőszabályzó váltókapcsoló	25-800 W, memória, nyomásra bekapcsolódó, F4 biztosíték		11003301
	Fényerőszabályzó normál és	halogénlámpához 230 V~, 50 Hz, 60-600 W, memória, F2,5 biztosíték		11003401
	Fényerőszabályzó transzformátorhoz	230 V~, 50 Hz, 20-500 W, használható normál lámpához 230 V~, T2 biztosíték		11003501
	Fényerőszabályzó halogénlámpához	elektronikus transzformátorhoz, 230 V~, 50 Hz, 20-315 W, T2 biztosíték		11003601



	Megnevezés		Szín	Cikkszám
	Fedlap forgatógombos	fényerőszabályzókhöz	fehér krém	22010002 22010003
22010002				
	Fedlap fordulatszabályzóhoz,	egyfázisú indukciós motorokhoz	fehér krém	22010102 22010103
22010101				
	Fedlap érintős fényerőszabályzókhöz		fehér krém	22010202 22010203
22010201				

Antenna csatlakozók

	Megnevezés		Szín	Cikkszám
	Antenna csatlakozó aljzat,	5-862 MHz frekvenciatartomány a beérkező jel csillapítása 3,5-3,9 dB, R 3,5 dB (végzárós)	fehér krém	22003602 22003603
22003602				
	Antenna csatlakozó aljzat, 10 dB,	5-862 MHz frekvenciatartomány, a beérkező jel csillapítása 10,2-10,7dB (átmenő)	fehér krém	22003702 22003703
	Antenna és műhold csatlakozó aljzat,	frekvenciatartomány RTV 5-862 MHz, SAT 950-2050 MHz, a beérkező jel csillapítása RTV 5-4,6 dB, SAT 1,8 dB (végzárós)	fehér krém	22004002 22004003
22004002				
	Antenna és műhold csatlakozó aljzat,	frekvenciatartomány RTV 5-862 MHz, SAT 950-2050 MHz, a beérkező jel csillapítása RTV 5-4,6 dB, SAT 1,8 dB (átmenő)	fehér krém	22014002 22014003
22014002				
	Végellenállás, 27 átmenő, de végelzárós	funkciót betöltő antenna csatlakozókhöz		11006101
11006101				
	Antenna csatlakozó aljzat,	5-862 MHz frekvenciatartomány a beérkező jel csillapítása TV 13,8-14,6 dB, R 14,3-14,8 dB (végzárós)	fehér krém	22003802 22003603
	Antenna csatlakozó aljzat, 10 dB,	5-862 MHz frekvenciatartomány a beérkező jel csillapítása TV 17,8-18,6 dB, R 18,4-18,8 dB (átmenő)	fehér krém	22003902 22003703

	Megnevezés	Szín	Cikkszám
	A kórházakban használandó,		
	a mozgítható orvosi műszerek földelésére szolgál. Beszerelés 60 mm dobozokba, 1 x 6 mm + 4 x 2,5 mm vezetékhez	fehér krém	22007702 22007703
22007702			
	Csatlakozó az orvosi műszerek földelésére		
	szolgáló csatlakozó aljzathoz, max. 6 mm átmérőjű vezetékhez, a hordozható orvosi műszerek összekapcsolására szolgál		11002501
11002501			

Kulcsos betét és fadlap

	Megnevezés	Szín	Cikkszám
	Kétpólusú kulcsos betét,		
	10 A, 250 V-, csavaros bekötés		11006001
11006001			
	Kétpólusú kulcsos betét fedlap,		
	két kulccsal, bármilyen állásból kihúzható a kulcs, csavaros bekötéssel	fehér krém	22011402 22011403
22011401			

Hangfal-, HI-FI csatlakozó

	Megnevezés	Szín	Cikkszám
	Hangfal csatlakozó HI-FI-hez,		
	2,5 mm vezeték, rögzítő-karmok nélkül, csavaros bekötés	fehér krém	22061002 22061003
22061002			

Megnevezés	Szimbólum	Cikkszám
 11005901	Fényjelzős betét, glimmlámpával, rugós bekötéssel	⊗ 11005901



Fényjelzős betét fedlap

Megnevezés	Szín	Cikkszám
 22011202	Fedlap, fényjelzős betéthez piros sárga átlátszó	22011102 22011202 22011302

Takarólap

Megnevezés	Szín	Cikkszám
 22011502	Az üres helyek betakarásához 2-es, 3-as, 4-es, 5-ös keretekhez	fehér krém 22011502 22011503

Fedlapok és adaptáló keretek

Megnevezés	Szín	Cikkszám
 22012102	Kiemelő alapteret	fehér krém 22012102 22012103
  22012202	Kiemelő soroló-keret (2-es, 3-as, 4-es, 5-ös kiemelő-keretet az alapteret és a soroló-keret összekapcsolásával nyerhetjük)	fehér krém 22012202 22012203

Megnevezés

Szín

Cikkszám



22031002

2-vezetékes, kompakt mozgásérzékelő

fehér
krém

22031002
22031003

Műszaki adatok:

- feszültség 230 V AC +/-10 %, 50 Hz,
- áram 60 - 320 W/VA
- kapcsoló kapacitás 2 x 2,5 mm²
- látó szög 90° - 180°
- érzékelési szög (1,2 m magas) 30°
- látó távolság jobbra balra 5 m, magasság 10 m
- IP védettség IP20
- fényérzékelési küszöb 5 - 800 Lux
- késleltetés 2 sec - 30 perc
- szerelési magasság 1,2 m



22031102

3-vezetékes, kompakt mozgásérzékelő

fehér
krém

22031102
22031103

Műszaki adatok:

- feszültség 230 V AC +/-10 %, 50 Hz,
- áram 0 - 1000 W
- kapcsoló kapacitás 0 - 500 VA (halogén esetén)
- kapcsoló kapacitás 2 x 2,5 mm²
- látó szög 90° - 180°
- érzékelési szög (1,2 m magas) 30°
- látó távolság jobbra balra 5 m, magasság 10 m
- IP védettség IP20
- fényérzékelési küszöb 5 - 800 Lux
- késleltetés 1 sec - 30 perc
- szerelési magasság 1,2 m

Funkciók:

- Master / Slave funkció alkalmazásának lehetősége
- A megfigyelt terület egyéni kiterjesztése
- A fényérzékelési érték egyéni meghatározása
- A készülék deaktiválási lehetősége (pl. közterület)

Optima

Az Optima szerelvények egy hagyományos, formatervezett kapcsolócsalád a POLO-tól – mely a teljes termék palettát magában foglalja, u.m. kapcsolók és dugaljok, árnyékolók és dimerek, telekommunikációs- és adatcsatlakozók ill. időkapcsolók.

Az Optima kapcsolócsalád tisztafehér színben kapható (RAL9010) és kiegészítő keretként ajánljuk a Barva kereteket, grafit-metál színben (RAL1013).

A szerelvénycsalád az egyestől az ötös keretig terjedő tartományban mind a vízszintes, mind pedig a függőleges szerelésre alkalmas, ezért különösen közkedvelt a villanyszerelő mesteremberek széles körében!

Az Optima szerelvényeket IP44-es védettséggel is elláthatjuk a megfelelő kiegészítő elemmel kiegészítve.

A formatervezett Optima szerelvények tökéletesek minden szempontból, így megfelelő választás lakóparkok vagy irodák belső kialakítására egyaránt!



Az Optima szerelvénycsalád a standard 80,5 x 80,5 mm méretben kapható.





Az Optima szerelvénycsalád a Barva kerettel kiegészítve 90,0 x 90,0 mm méretben kapható.





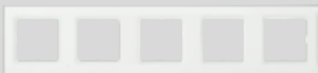

Műszaki adatok





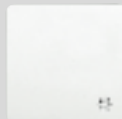

Süllyesztett szerelhetőség
Termoplast műanyag
80,5 x 80,5 mm méretezés
Tisztafehér (RAL9010) színben kapható
Csavaros- ill. rugósbekötés
IP44-es védettség
Dugalj túlfeszültség-levezetővel
Dugalj gyerekszárrel
Fali szerelés rögzítő-karmokkal

- Vízszintes- vagy függőleges sorolás
- Vezetékcsonkába való szerelési lehetőség

	Megnevezés	Termékmértető	Szín	Cikkszám	
 12011602	Keretek	1-es keret	fehér	12011602	
		80,5 x 80,5 mm	krém	12011603	
		2-es keret	fehér	12011702	
		80,5 x 151,5 mm	krém	12011703	
		3-as keret	fehér	12011802	
 12011802		80,5 x 222,5 mm	krém	12011803	
		4-es keret	fehér	12011902	
 12011902		80,5 x 293,5 mm	krém	12011903	
		5-ös keret	fehér	12012002	
 12012002		80,5 x 364,5,5 mm	krém	12012003	
		 29000112	Keretek, színben	1-es keret	grafit-metál
90,0 x 90,0 mm	2-es keret			grafit-metál	29000212
90,0 x 161,0 mm	3-as keret			grafit-metál	29000312
90,0 x 232,0 mm	4-es keret			grafit-metál	29000412
90,0 x 303,0 mm	5-ös keret			grafit-metál	29000512
 29000212		90,0 x 161,0 mm	3-as keret	grafit-metál	29000312
		90,0 x 232,0 mm	4-es keret	grafit-metál	29000412
 29000312		90,0 x 303,0 mm	5-ös keret	grafit-metál	29000512
		90,0 x 374,0 mm			
 29000412					
 29000512					









	Megnevezés	Kapcsolási rajz	Szimbólum	Cikkszám	
 11000104	Egypólusú kapcsoló , 101 és 106 funkcióval		16 A, 250 V~, megvilágítható, rugós bekötéssel		11000104
	Csillárkapcsoló 105, egypólusú,		16 A, 250 V~, rugós bekötéssel		11000604
	Kettős alternatív kapcsoló,		106+6 váltó funkcióval , 10 A, 250 V~, csavaros bekötéssel		11000804
	Keresztkapcsoló 107,		16 A, 250 V~, rugós bekötéssel		11000204
 11001104	Csengő nyomó 101N,		16 A, 250 V~, megvilágítható, rugós bekötéssel		11001104
	Csengő nyomó 106+6,		10 A, 250 V~, rugós bekötéssel		11001604
	Kontroll csengő-nyomó, glimmlámpa nélkül,		10 A, 250 V~, rugós bekötéssel		11001504
	Egypólusú kapcsoló 101		16A, 250V, nem megvilágítható rugós bekötéssel		11000304
	Kétpólusú kapcsoló 102		16A, 250V, megvilágítható rugós bekötéssel		11000404
	Hárompólusú kapcsoló 103		10A, 400V, csavaros bekötésse		11000504
	Kétirányú keresztkapcsoló 106/2		10A, 250V, rugós bekötéssel		11000704
	Kontroll kapcsoló 101		10A, 250V, glimmlámpával rugós bekötéssel		11000904
	Kontroll kapcsoló 2 pólusú		10A,250V, glimmlámpával rugós bekötéssel		11001004
	Csengő nyomó 101N		16A, 250V, megvilágítható rugós bekötéssel		11001204
	Csengő nyomó 101N		16A, 250V, megvilágítható rugós bekötéssel		11001304
	Csengő nyomó		10A, 250V, független megvilágítással rugós bekötéssel		11008004

	Megnevezés	Szín	Cikkszám
	Billentyűfedél	fehér	12008402
12008402			
	Billentyűfedél	„0”, „1” állapotjellel	12008502
12008502			
	Billentyűfedél kulcsjellel	fehér	12008602
12008602			
	Billentyűfedél csengőjellel	fehér	12008702
12008702			
	Billentyűfedél lámpajellel	fehér	12008802
12008802			
	Feliratozható billentyűfedél	fehér	12008902
12008902			
	Feliratozható billentyűfedél, csengőjellel	fehér	12009002
12009002			

	Megnevezés	Szín	Cikkszám
 12009102	Billentyűfedél kontroll	kapcsolókhoz, piros ablakos	fehér 12009102
 12009202	Billentyűfedél a kétpólusú	102 kontroll-kapcsolóhoz, „0”, „1” jellel, piros ablakos	fehér 12009202
 12009302	Billentyűfedél	nyomókhoz, kulcsjellel, piros ablakos	fehér 12009302
 12009402	Billentyűfedél csengőjellel,	piros ablakos	fehér 12009402
 12009502	Billentyűfedél lámpajellel,	piros ablakos	fehér 12009502
 12009602	Kettős billentyűfedél		fehér 12009602

Izzók a kapcsolók megvilágításához

	Megnevezés	Szimbólum	Cikkszám
 11001701	E-10, 9,5 x 25 mm,	230 V~, 1,8 mA	 11001701
	E-10, 9,7 x 25 mm,	230 V~, 0,6 mA a párhuzamos bekötéseknél használandó, 4 vagy több kapcsoló használatára esetén	 11001801
 11001901	E-10, 9,7 x 25 mm,	230 V~, 8 V/1,2 W	 11001901
	E-10, 9,7 x 25 mm,	230 V~, 12 V/1,2 W	 11002001
	E-10, 9,7 x 25 mm,	230 V~, 24 V/1,2 W	 11002101







	Megnevezés		Szimbólum	Szín	Cikkszám.
	Földelt csatlakozó aljakat,	10 A, 250 V~, csavaros bekötés		fehér	1200502
1200502	Földelt csatlakozó aljakat,	10 A, 250 V~, rugós bekötéssel		fehér	1200602
	Gyerekzárás,	földelt csatlakozó aljakat, csavaros bekötéssel		fehér	12000702
12000702	Középföldeléses,	csapfedeles csatlakozó aljakat, 16 A, 250 V~, IP 44 védettség elérhető, csavaros bekötés		fehér	12000802
	Középföldeléses, DATA	csatlakozó aljakat, kulccsal 16 A, 250 V~, csavaros bekötés		fehér	12001702
12001702	Középföldeléses csatlakozó aljakat,	glimmlámpával, feszültségkijelzővel, 16 A, 250 V~, csavaros bekötés		fehér	12002102
	Földelt csatlakozó aljakat,	csapfedeles, 10 A, 250 V~, IP44 elérhető, csavaros bekötés		fehér	12001302
12002102	Földelt csatlakozó aljakat,	csapfedeles, 10 A, 250 V~, IP44 elérhető, rugós bekötéssel		fehér	12001402
	Gyerekzárás,	csapfedeles, földelt csatlakozó aljakat, IP44 elérhető, csavaros bekötéssel		fehér	12001502
	Gyerekzárás,	csapfedeles, földelt csatlakozó aljakat, IP44 elérhető, rugós bekötéssel		fehér	12001602
	Földelt csatlakozó aljakat,	csapfedeles, feliratozható, 16A, 250V, IP44 elérhető, csavaros bekötéssel		fehér	12001902
	Földelt csatlakozó aljakat,	csapfedeles, feliratozható, 16A, 250V, IP44 elérhető, rugós bekötéssel		fehér	12002002
	Földelt csatlakozó aljakat,	glimmlámpával, 16A, 250V, feszültségkijelzővel, csavaros bekötéssel		fehér	12002202
	Földelt csatlakozó aljakat,	glimmlámpával, 16A, 250V, feszültségkijelzővel, feliratozható csavaros bekötéssel		fehér	12002302
	Földelt csatlakozó aljakat,	glimmlámpával, 16A, 250V, túlfeszültség-biztosítókkal, hangjelzéssel zavar esetén, csavaros bekötéssel		fehér	12002402
	Kettős, gyerekzárás	földelt csatlakozó aljakat, 16 A, 250 V~, csavaros bekötéssel		fehér	12002902
	Kettős, földelt	csatlakozó aljakat, 16 A, 250 V~, csavaros bekötés		fehér	12002802

	Megnevezés		Szimbólum	Szín	Cikkszám.
 12004702	Telefon aljzat, keystone-jack,	RJ12		fehér	12004702
 12004802	Kettős telefon aljzat,	keystone-jack, feliratozható		fehér	12004802
 12004902	Telefon és adatkommunikációs aljzat, árnyékolatlan, keystone-jack	aljzat, árnyékolatlan, keystone-jack		fehér	12004902
 12005002	Adatkommunikációs aljzat, MOLEX,	8 pin, RJ45, 5E kat, feliratozható, árnyékolatlan		fehér	12005002
 12005102	Kettős adatkommunikációs aljzat,	MOLEX, 8 pin, RJ45, 5E kat, feliratozható, árnyékolatlan		fehér	12005102
 12005202	Adatkommunikációs aljzat, MOLEX,	8 pin, RJ45, 5E kat, feliratozható, árnyékolt		fehér	12005202
 12005302	Kettős adatkommunikációs aljzat,	MOLEX, 8 pin, RJ45, 5E kat, feliratozható, árnyékolt		fehér	12005302
	Adatkommunikációs aljzat, MOLEX,	25 x 50 modul, 8 pin, RJ45, 5E kat, feliratozható, árnyékolatlan		fehér	12005402
	Kettős adatkommunikációs aljzat,	MOLEX, 25 x 50 modul, 8 pin, RJ45, 5E kat, feliratozható, árnyékolatlan		fehér	12005502
	Adatkommunikációs aljzat, MOLEX,	25 x 50 modul, 8 pin, RJ45, 5E kat, feliratozható, árnyékolt		fehér	12005602
	Kettős adatkommunikációs aljzat,	MOLEX, 25 x 50 modul, 8 pin, RJ45, 5E kat, feliratozható, árnyékolt		fehér	12005702

	Megnevezés		Szín	Cikkszám.
	Fedlap keretvázsal,	telefon aljzatokhoz	fehér	12007802
	Fedlap keretvázsal,	MOLEX számítógép aljzatokhoz	fehér	12008002
	Fedlap keretvázsal,	betét nélkül, 25 x 50 mm, feliratozható	fehér	12007902
	Rögzítő keret 25 x 50 mm,	AMP, KRONE, keystone-jack	fehér	11006201
	Rögzítő keret 25 x 50 mm,	REICHLE & de MASSARI	fehér	11006301
	Rögzítő keret 25 x 50 mm,	LUCENT	fehér	11006401

Zsalukapcsolók

Optima



	Megnevezés		Szimbólum	Szín	Cikkszám
	Egypozíciós zsalu-nyomó	10 A, 250 V~, rugós bekötéssel			11004807
					
	Kétpozíciós zsalu-nyomó	10 A, 250 V~, rugós bekötéssel			11004704
					
	Kettős billentyűfedél,	zsalukapcsolókhöz, PB2-Z		fehér	12009702

A forgatógomb 180°-os elfordításával elérhetjük, hogy egypozíciós zsaluból kétpozíciós legyen és fordítva.











11003902

Megnevezés		Szimbólum	Cikkszám
Egypólusú zsalu 10 A, 250 V~,			11003902
Kétpólusú zsalu 10 A, 250 V~,			11004002
Egypólusú rugós zsalukapcsoló,			11004102
Kétpólusú rugós zsalukapcsoló,			11004202

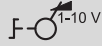

	Megnevezés	Szimbólum	Cikkszám
 11003701	15-600 W, forgatógombos, nyomásra	bekapcsolódó, F 2,5 biztosíték, 230 V-, 50 Hz 	11003701
	25-600 W, csak forgatógombos, érintős	és fordulatszabályzókhöz használható, F 2,5 biztosíték, 230 V-, 50 Hz 	11003801





Fedlapok zsalukapcsolókhöz

	Megnevezés	Szín	Cikkszám
 22009802	Fedlap forgatógombos	zsalukapcsolóhoz	fehér 12009802
 22009902	Fedlap zárral a kulcsos	zsalukapcsolóhoz, két kulccsal	fehér 12009802
 11004901	Kulcs zsalukapcsolóhoz (egy pár)		11004901

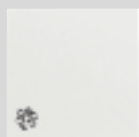

	Megnevezés		Szimbólum	Cikkszám
	Fényerőszabályzós váltókapcsoló	60-400 W, memória, nyomásra bekapcsolódó, F 1,6 biztosítékkal		11002701
11002701				
	Fényerőszabályzó transzformátorhoz	230 V~, 50 Hz, 20-500 W, memória, nyomásra bekapcsolódó, F4 biztosíték		11003101
11003101				
	Fényerőszabályzós váltókapcsoló	25-800 W, memória, nyomásra bekapcsolódó, F4 biztosíték		11003301
	Fényerőszabályzó normál és	halogénlámpához 230 V~, 50 Hz, 60-600 W, memória, F2,5 biztosíték		11003401
11003401				
	Fényerőszabályzó transzformátorhoz	230 V~, 50 Hz, 20-500 W, használható normál lámpához 230 V~, T2 biztosíték		11003501



Fedlapok, fényerőszabályzókhöz

	Megnevezés		Szín	Cikkszám
	Fedlap forgatógombos	fényerőszabályzókhöz	fehér	12010002
12010002				
	Fedlap fordulatszabályzóhoz,	egyfázisú indukciós motorokhoz	fehér	12010102
12010102				
	Fedlap érintős fényerőszabályzókhöz		fehér	12010202
12010202				

	Megnevezés		Szín	Cikkszám
	Végelzárós antenna csatlakozó aljzat	5-862 MHz frekvenciatartomány a beérkező jel csillapítása 3,5-3,9 dB, R 3,5 dB	fehér	12003602
12003602				
	Átmenő antenna csatlakozó aljzat,	10 dB, 5-862 MHz frekvenciatartomány, a beérkező jel csillapítása 10,2-10,7dB	fehér	12003702
12004002				
	Antenna és műhold csatlakozó aljzat,	frekvenciatartomány RTV 5-862 MHz, SAT 950-2050 MHz, a beérkező jel csillapítása RTV 5-4,6 dB, SAT 1,8 dB	fehér	12004002
12004002				
	Végellenállás, 27 átmenő de végelzárós	funkciót betöltő antenna csatlakozókhoz		11006101
11006101				
	Antenna csatlakozó aljzat,	5-862 MHz frekvenciatartomány a beérkező jel csillapítása TV 13,8-14,6 dB, R 14,3-14,8 dB (végzárós)	fehér	12003802
	Antenna csatlakozó aljzat, 10 dB,	5-862 MHz frekvenciatartomány a beérkező jel csillapítása TV 17,8-18,6 dB, R 18,4-18,8 dB (átmenő)	fehér	12003902



Csatlakozó aljzat orvosi műszerekhez



	Megnevezés		Szín	Cikkszám
	A kórházakban használandó,	a mozgatható orvosi műszerek földelésére szolgál. Beszerelés 60 mm dobozokba, 1 x 6 mm + 4 x 2,5 mm vezetékekhez	fehér	12007701
12007701				
	Csatlakozó az orvosi műszerek földelésére	szolgáló csatlakozó aljzathoz, max. 6 mm átmérőjű vezetékekhez, a hordozható orvosi műszerek összekapcsolására szolgál		11002501
11002501				

Megnevezés	Szimbólum	Cikkszám
 11005901	Fényjelzős betét, glimmlámpával, rugós bekötéssel	 11005901

Megnevezés	Szín	Cikkszám
 12011202	Fedlap, fényjelzős betéthez piros sárga átlátszó	12011102 12011202 12011302

Megnevezés	Szín	Cikkszám
 12011502	Az üres helyek betakarásához 2-es, 3-as, 4-es, 5-ös keretekhez	fehér 12011502

Megnevezés	Szín	Cikkszám
 12012102	Kiemelő alapkeret	fehér 12012102
 12012202	Kiemelő soroló-keret (2-es, 3-as, 4-es, 5-ös keretekhez az alapkeret és a soroló-keret összekapcsolásával nyerhetjük)	fehér 12012202

	Megnevezés	Cikkszám
	Tömítő készlet, IP44-es védettség eléréséhez	11002301
	Tömítő keret, IP44-es védettség eléréséhez, a kétbillentyűs kapcsolókhoz	12012301

11002301

12012301

Kulcs DATA dugaljakhöz

	Megnevezés	Szín	Cikkszám
	Piros – RAL3000	piros	11002401

11002401

Hermetica

A Hermetica kapcsolócsalád IP44/IP55-ös védelemmel ellátott termék, ezért megfelelő védelmet nyújt a fröccsenő víz ellen.

A Hermetica termékcsaládot elsősorban kültéri alkalmazáshoz vagy olyan kiegészítő helyiségekhez ajánljuk, amelyek nagy igénybevételnek vannak kitéve, mint pl. garázs, raktár vagy szerelőműhely.



Műszaki adatok

Falonkívüli szerelhetőség
Termoplast műanyag
62,0 x 70,0 mm méretezés
Tisztafehér (RAL9010) színben kapható
Csavaros- ill. rugósbekötés
IP44/55-ös védettség
Fali szerelés rögzítő-karmokkal

	Megnevezés	Szimbólum	Szín	Cikkszám
	Kétpólusú nyomó, 16 A, 250 V~,		12,5 mm, megvilágítható	 fehér 16001102
	Csillár kapcsoló, egypólusú,		16 A, 250 V~, 12,5 mm	 fehér 16000702
	Egypólusú kapcsoló, 101, 106 funkcióval,		16 A, 250 V~, 12,5 mm, megvilágítható	 fehér 16000502
	Keresztkapcsoló, 16 A, 250 V~, 12,5 mm			 fehér 16000802
	Egypólusú nyomó, 16 A, 250 V~, 12,5 mm,		megvilágítható	 fehér 16000602
	Földelt csatlakozó aljzat,		16A, 250V	fehér 16000302
	Földelt csatlakozó aljzat,		gyerekzárás, 16A, 250V	fehér 16001202
	Kettős, földelt csatlakozó aljzat,		16A, 250V	fehér 16000402
	Kettős, földelt csatlakozó aljzat,		gyerekzárás, 16A, 250V	fehér 16001302
	Egypozíciós zsalunyomó		mechanikus és elektromos blokáddal 16A, 250V	fehér 16000902
	Kétpozíciós zsalunyomó		mechanikus és elektromos blokáddal 16A, 250V	fehér 16001002

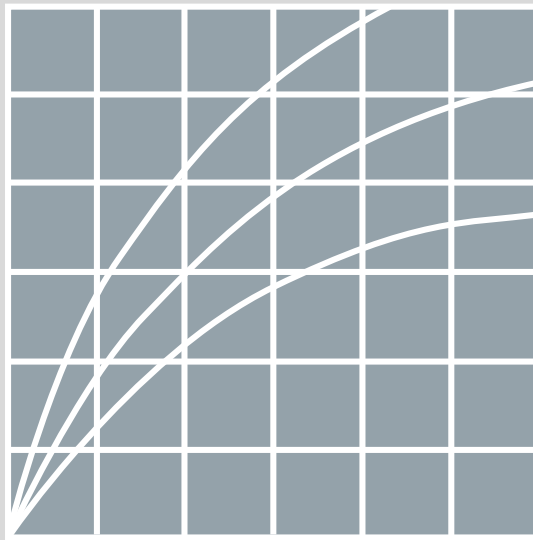

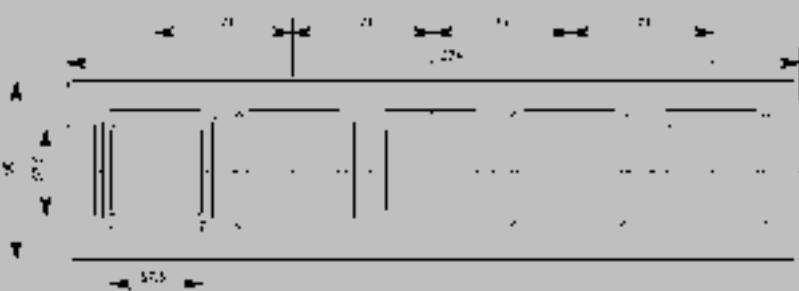
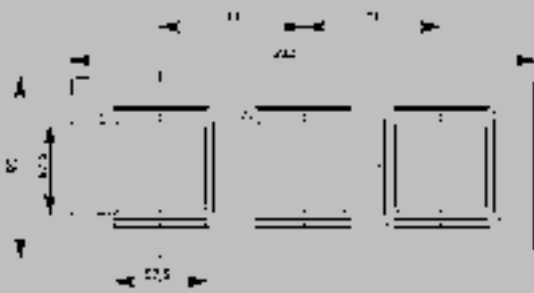
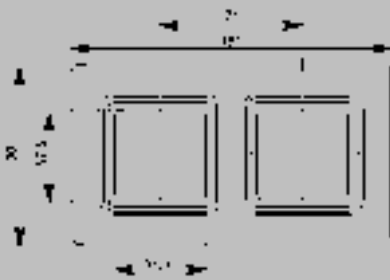

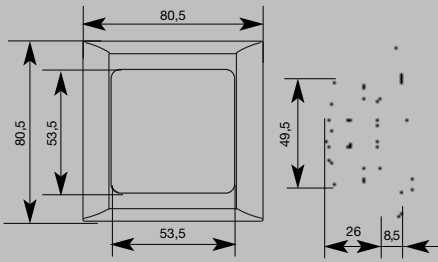

Egypólusú kapcsoló 6

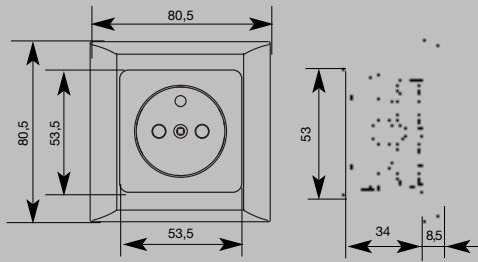

Középföldeléses csatlakozó aljzat

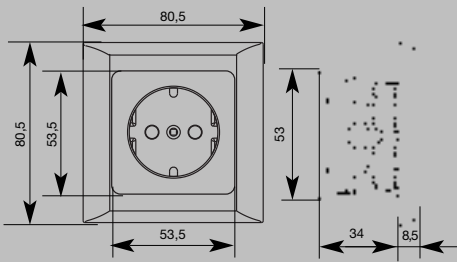

Földelt csatlakozó aljzat

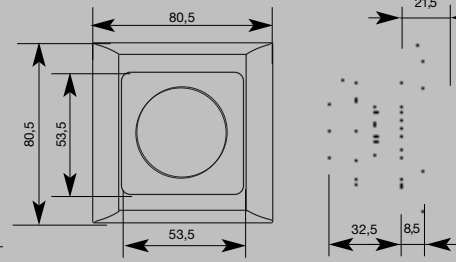

Forgatógombos fényerőszabályzó

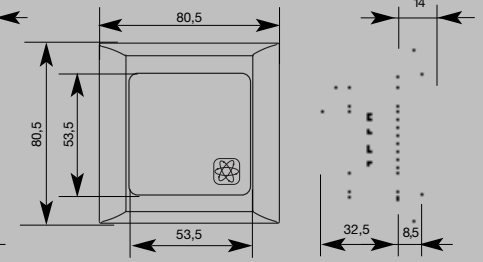

Érintős fényerőszabályzó

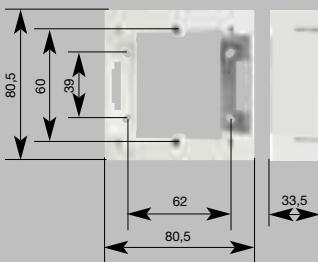

Kiemelő alapkeret

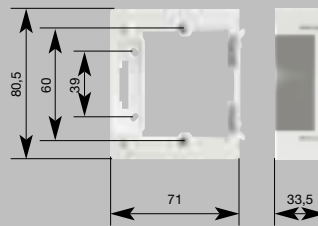

Kiemelő sorolókeret

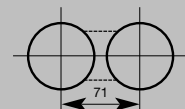

Termékeink vízszintesen és függőlegesen is sorolhatók. A sorláshoz az összekötött Ø 60 mm átmérőjű dobozok ajánlottak, melyek biztosítják az elemek közti 71 mm távolságot. Bekötés kapcsolóknál – rugós; dugaljknál – rögzítőkarmok.

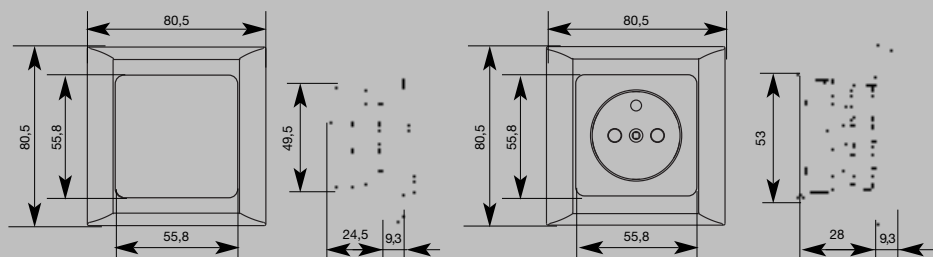

Egypólusú kapcsoló

Középföldeléses csatlakozó aljzat

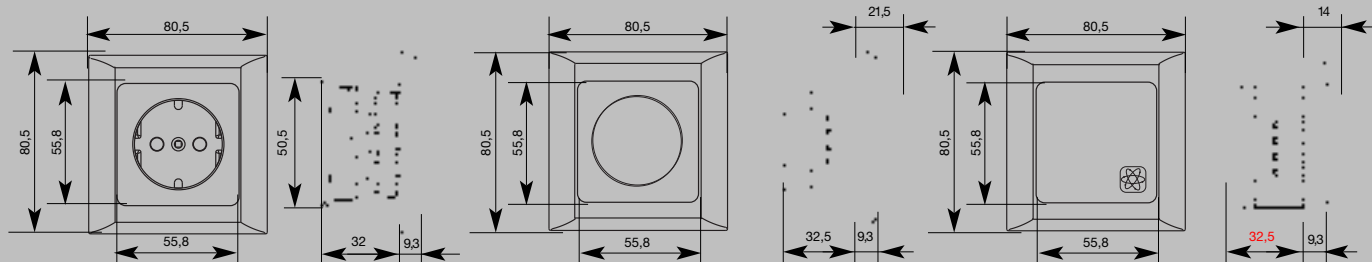

Földelt csatlakozó aljzat

Forgatógombos fényerőszabályzó

Érintős fényerőszabályzó

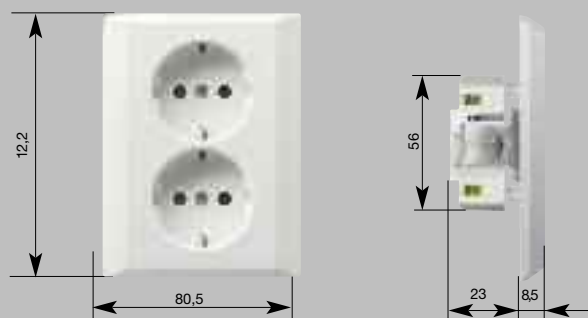

Kettős földelt dugalj

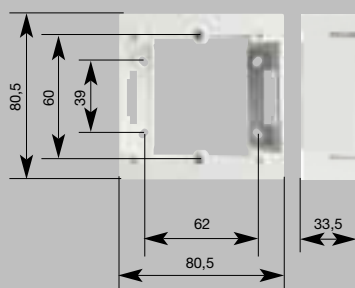

Kiemelő alapteret

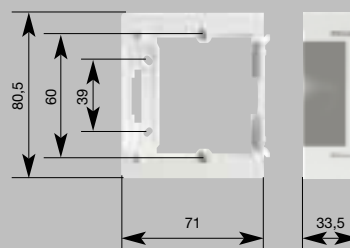

Kiemelő sorolókeret

Termékeink vízszintesen és függőlegesen is sorolhatók. A sorláshoz az összekötött 60 mm átmérőjű dobozok ajánlottak, melyek biztosítják az elemek közti 71 mm távolságot. Bekötés kapcsolóknál – rugós; dugaljknál – rögzítőkarok.

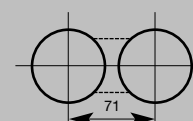

A többszörös keretek méretei :

1-es: 80,5 x 80,5 mm, 2-es: 80,5 x 151,5 mm, 3-as: 80,5 x 222,5 mm, 4-es: 80,5 x 292,5 mm, 5-ös: 80,5 x 364,5 mm

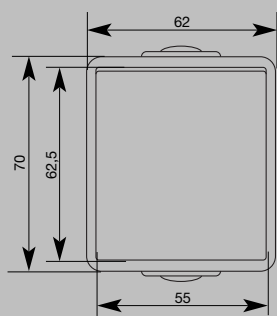

Kapcsoló

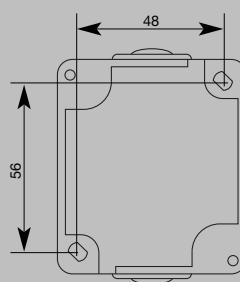
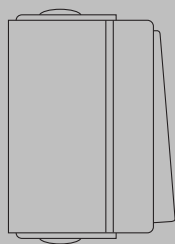

Felfogatócsavarok közötti távolság

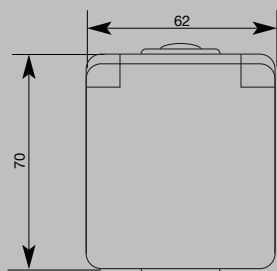

Földelt dugalj

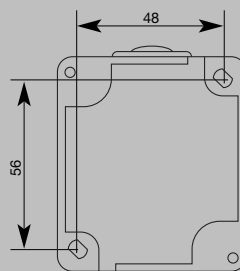
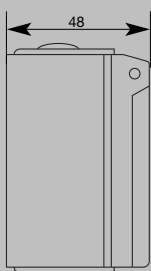

Felfogatócsavarok közötti távolság

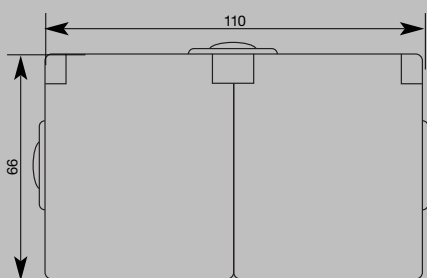

Kettős földelt dugalj

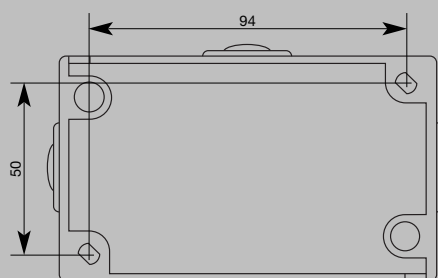
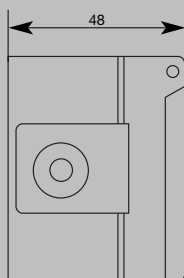

Felfogatócsavarok közötti távolság

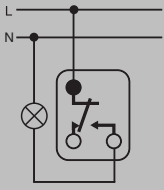

101-es kapcsoló

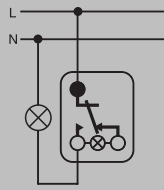

101-es kapcsoló mint egypólusú, megvilágított

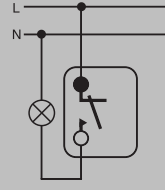

Egypólusú kapcsoló

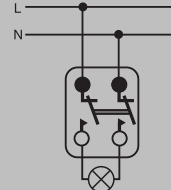

Kétpólusú kapcsoló

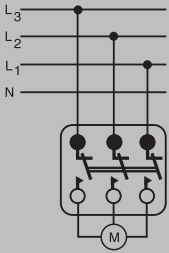

Hárompólusú kapcsoló

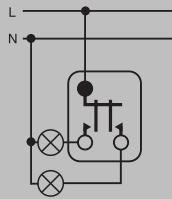

Csillár kapcsoló

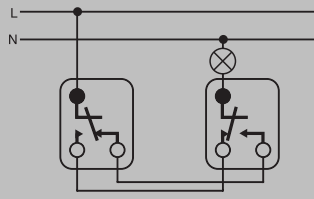

Váltó, alternatív kapcsolás

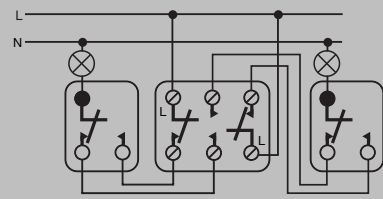

Kettős alternatív kapcsolás

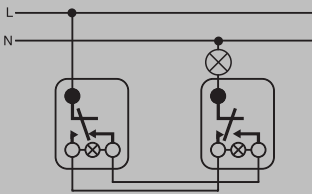

Megvilágított alternatív kapcsolás

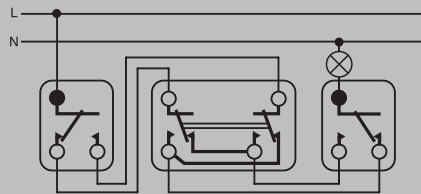

Keresztkapcsoló alternatív kapcsolókkal

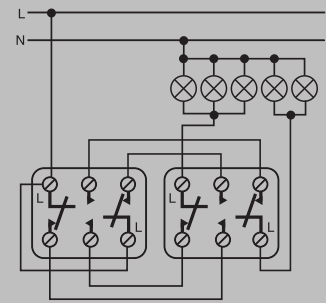

Kettős dupla alternatív kapcsolás

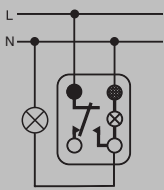

Egypólusú kontroll kapcsoló

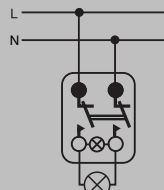

Egypólusú kontroll kapcsoló

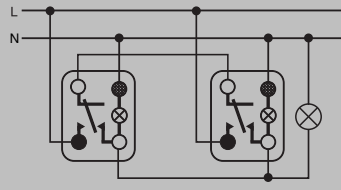

Alternatív kontroll kapcsolás

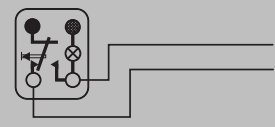

Alternatív kapcsolás

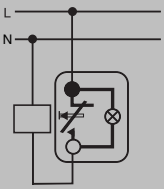

Megvilágított nyomó

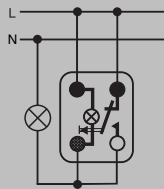

Nyomó külön megvilágítással

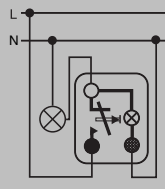

Kontroll nyomó

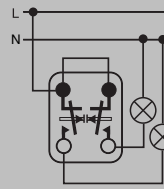

2-pólusú nyomó

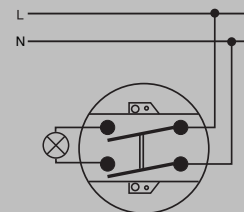

Órás nyomó
12010701, 12010801,
13011401, 13011501