

1. ábra MÁV-alállomás blokkvázlata

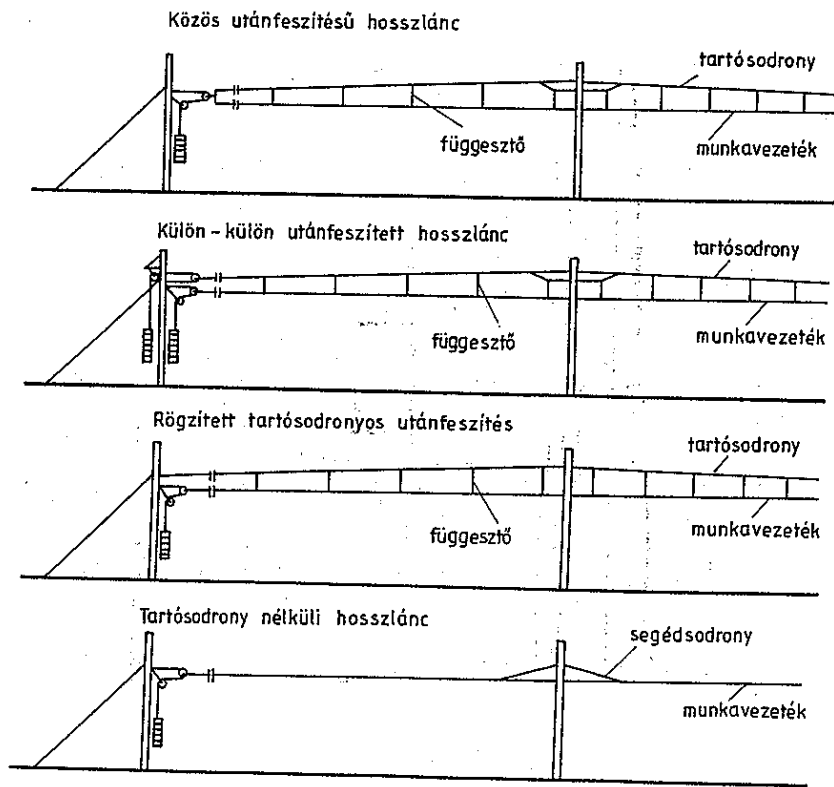

2. ábra Felsővezeték-hálózati hosszlánc típusok

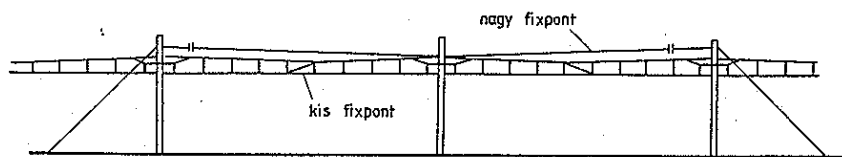

3 ábra A hosszláncok rögzítése

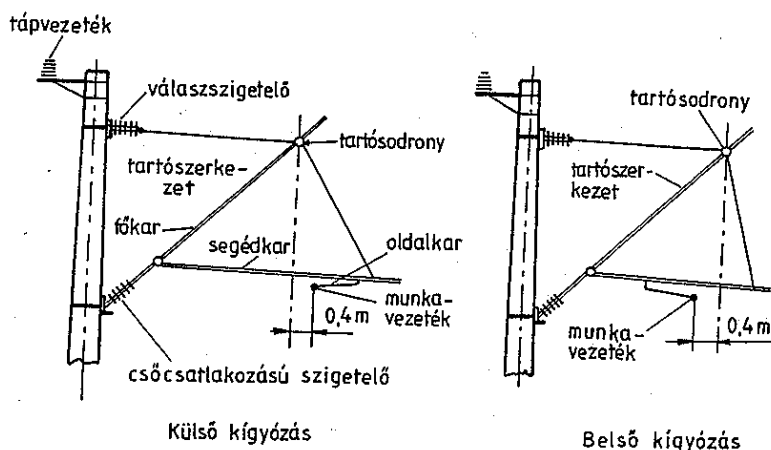

Külső kigyózás

Belső kigyózás

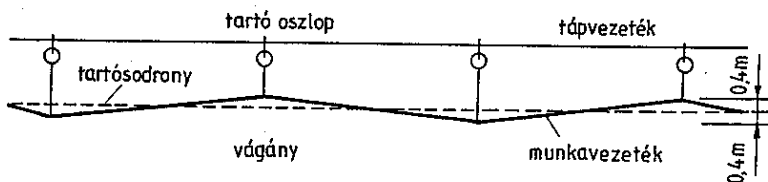

4. ábra Tartószerkezetek, vezetékkigyózás

1.2.1.1. A mechanikai szakaszolás (vonali szakaszolás)

A mechanikai szakaszolás csak a hosszláncok szerkezeti függetlenségét biztosítja, villamos szétválasztást nem jelent.

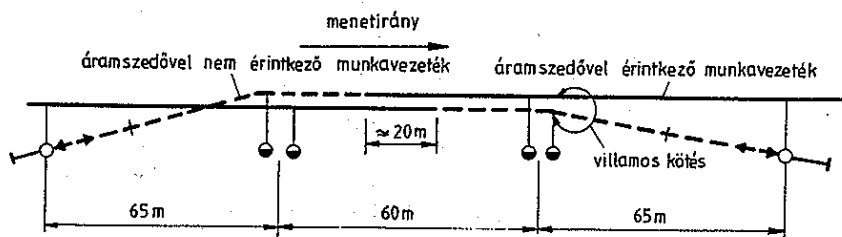

5. ábra Mechanikai szakaszolás

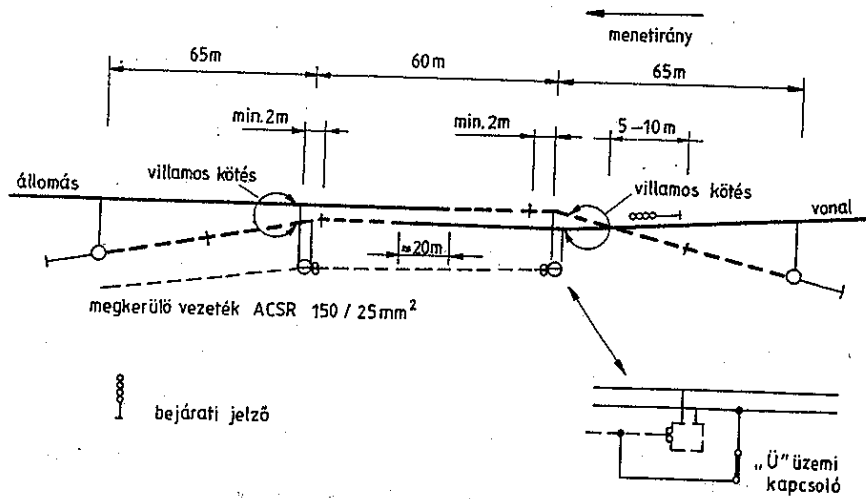

6. ábra Villamos szakaszolás

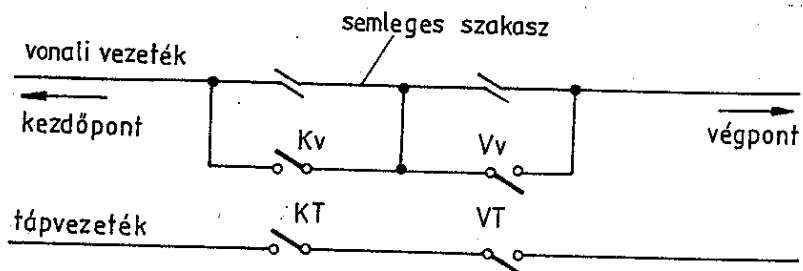

Vonali fázishatár egyvágányú pályán

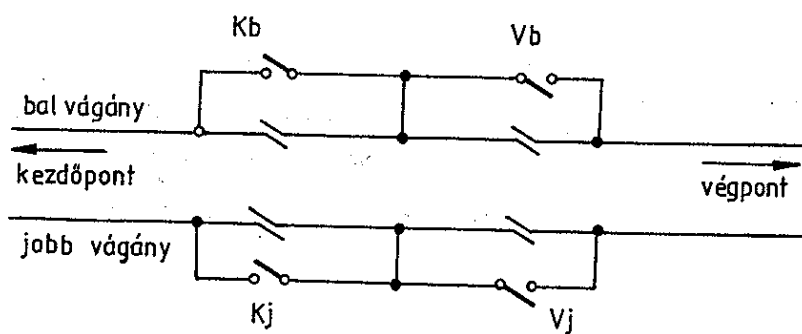

Vonali fázishatár kétvágányú pályán

7. ábra Vonali fázishatárok

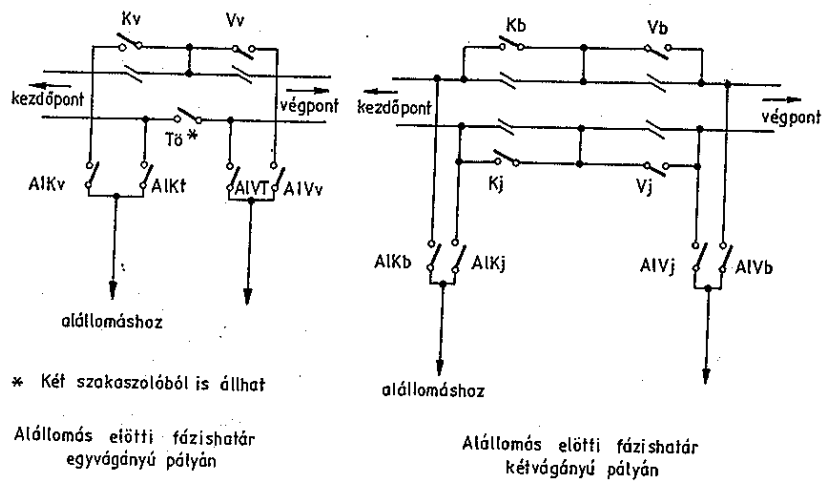

8. ábra Alállomás előtti fázishatárok

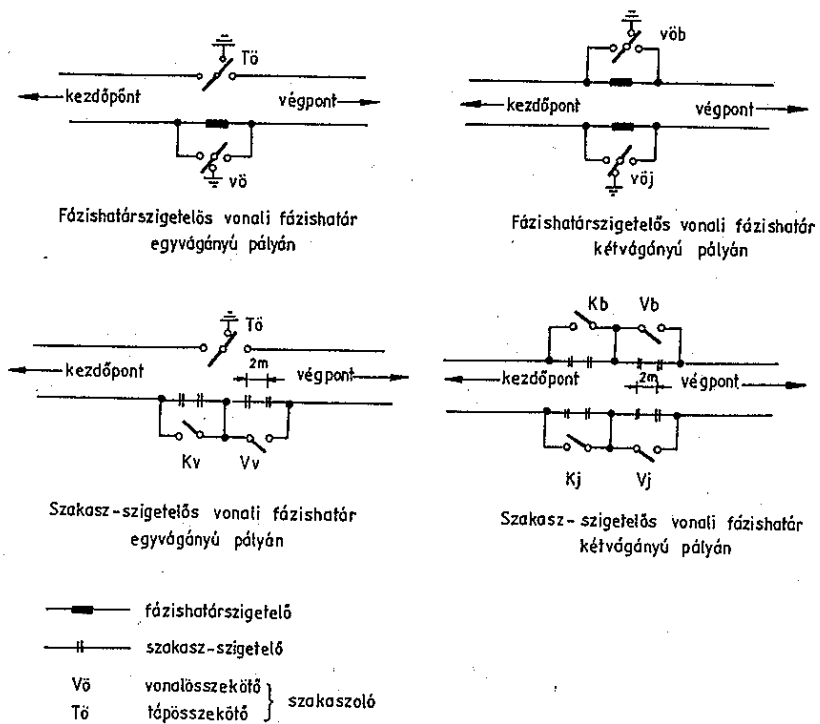

9. ábra Fázishatár-kialakítás szakaszszigetelőkkel

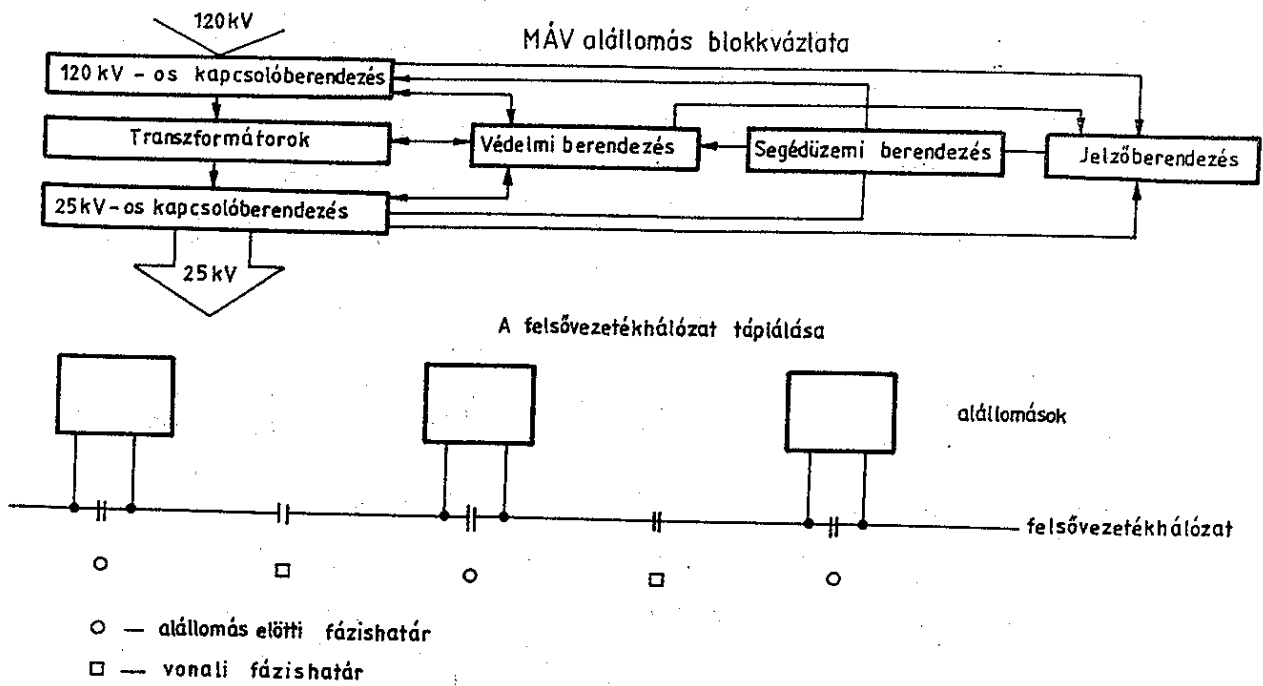

1. ábra MÁV-állomás blokkvázlata

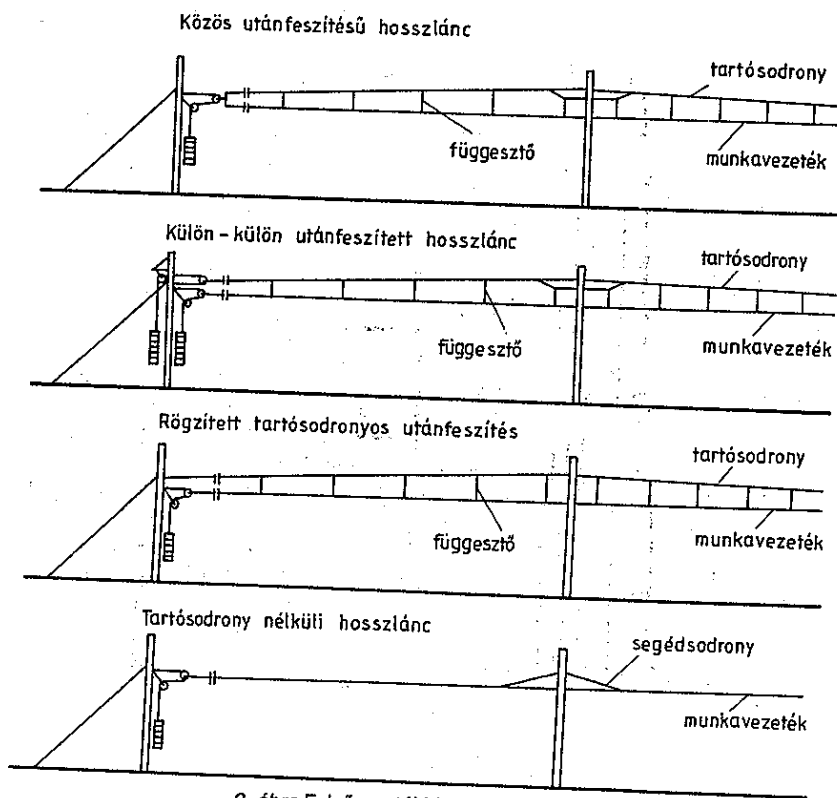

2. ábra Felsővezetéki hosszlánc típusok

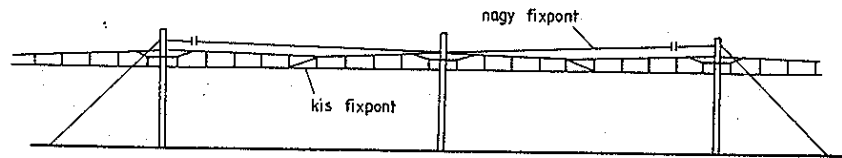

3 ábra A hosszláncok rögzítése

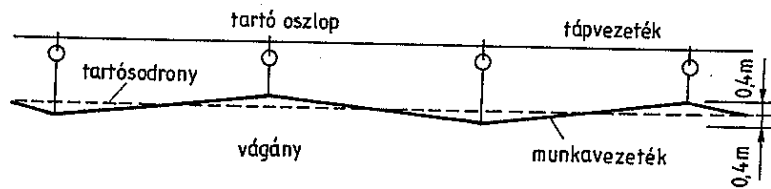
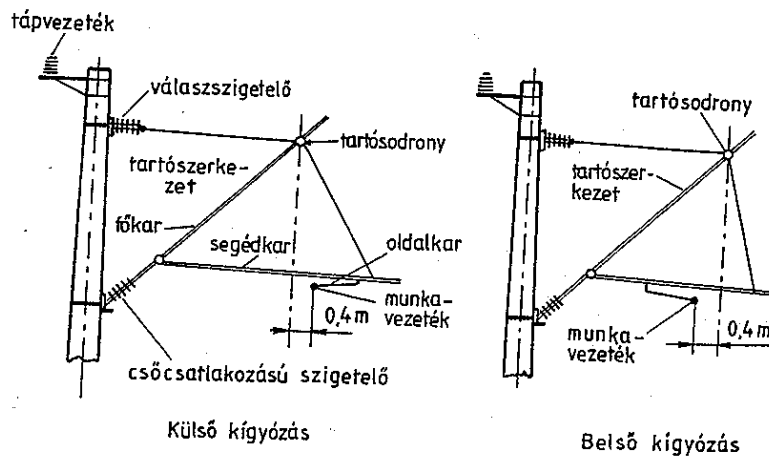

4. ábra Tartószerkezetek, vezetékigyzás

1.2.1.1. A mechanikai szakaszolás (vonali szakaszolás)

A mechanikai szakaszolás csak a hosszláncok szerkezeti függetlenségét biztosítja, villamos szétválasztást nem jelent.

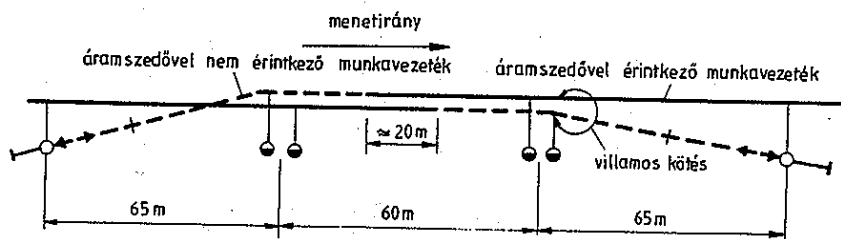

5. ábra Mechanikai szakaszolás

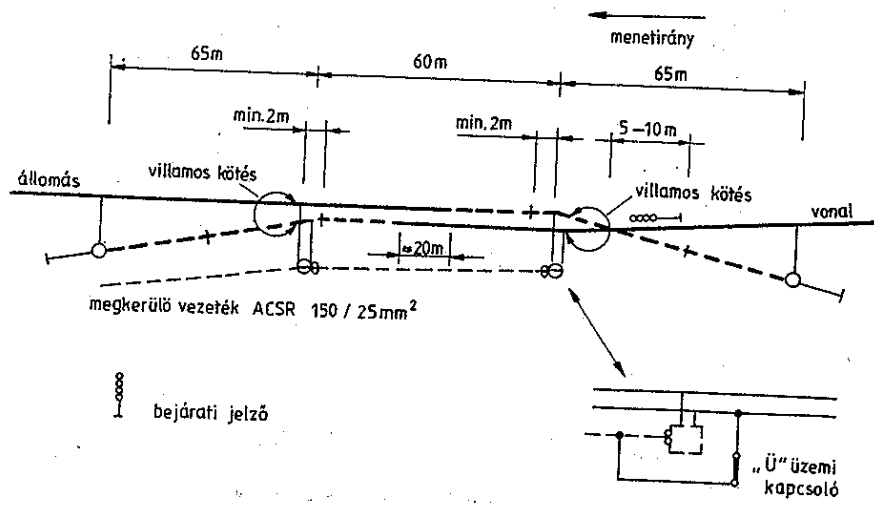

6. ábra Villamos szakaszolás

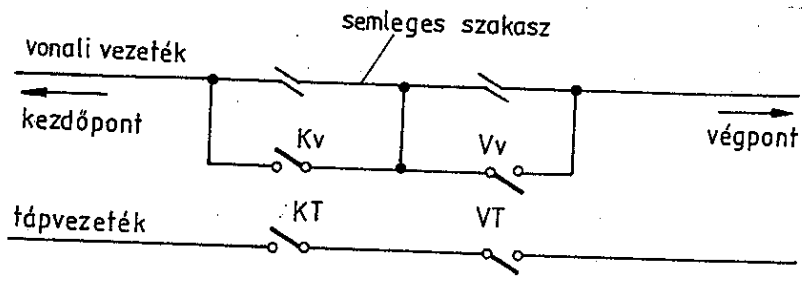

Vonali fázishatár egyvágányú pályán

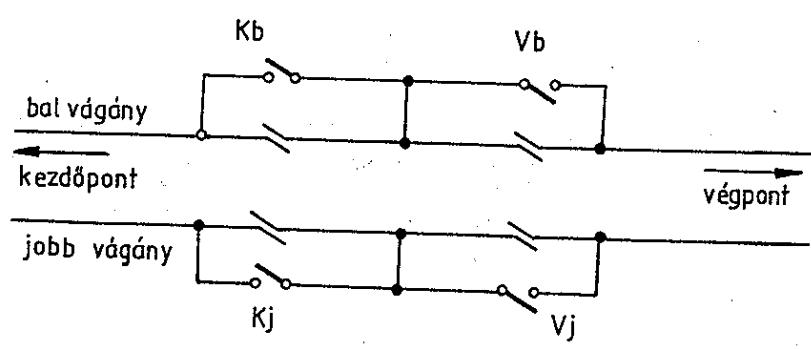

Vonali fázishatár kétvágányú pályán

7. ábra Vonali fázishatárok

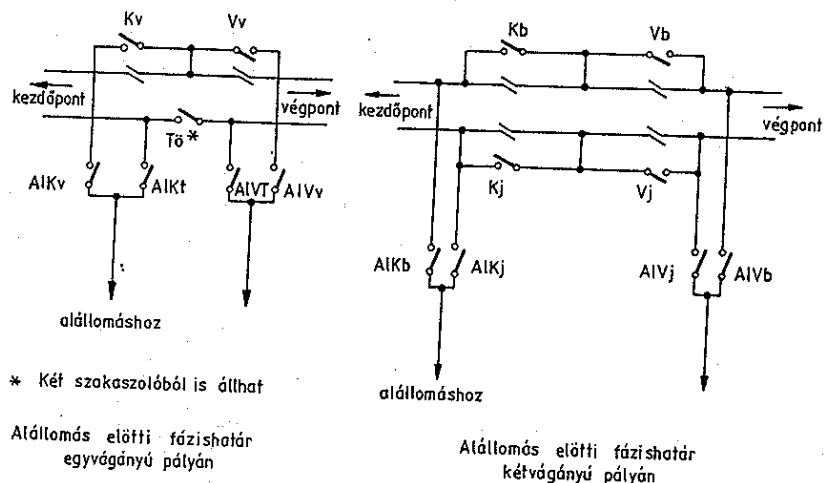

8. ábra Alállomás előtti fázishatárok

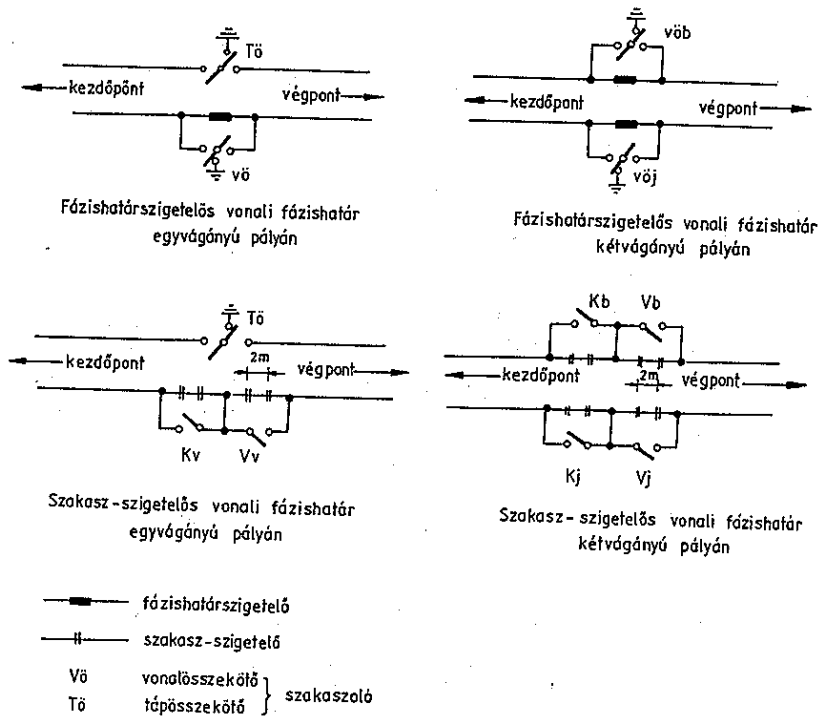

9. ábra Fázishatár-kialaktás szakaszszigetelőkkel

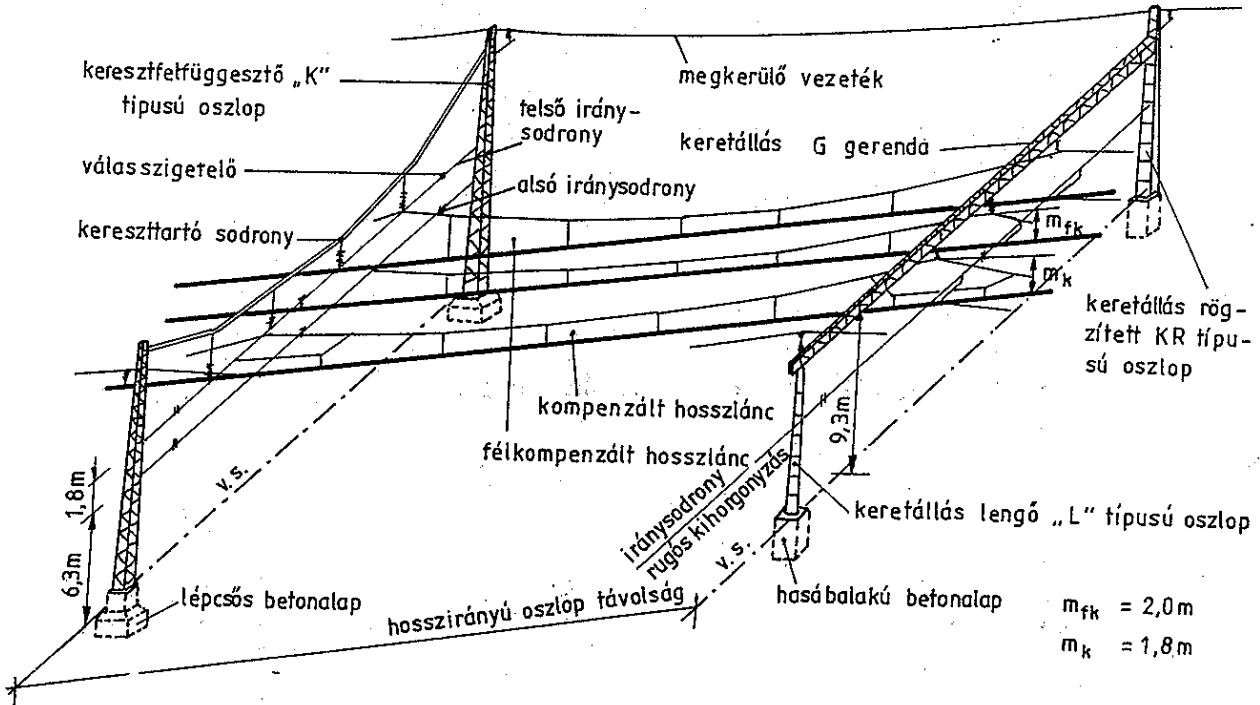

10. ábra Állomási felsővezetési rendszerek

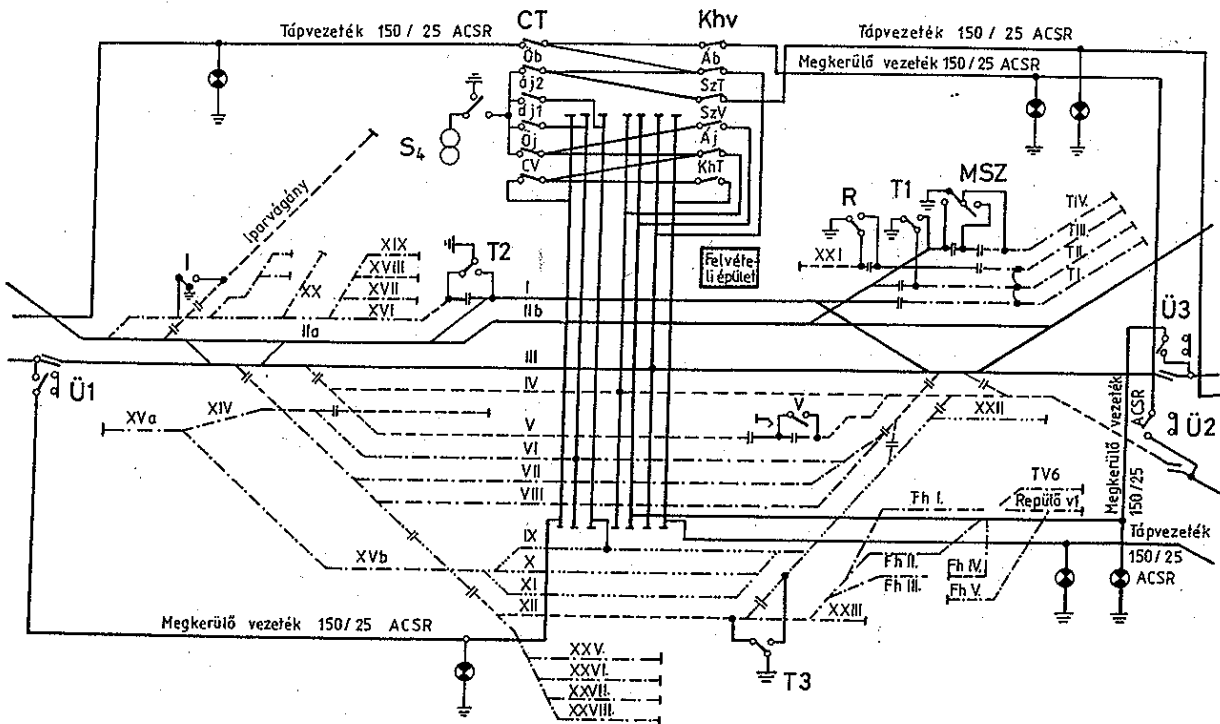

11. ábra Állomási áramkörök

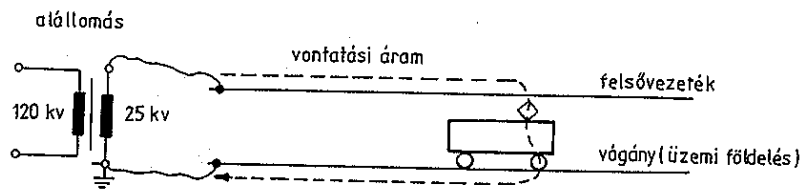

12. ábra A vontatási áram útja

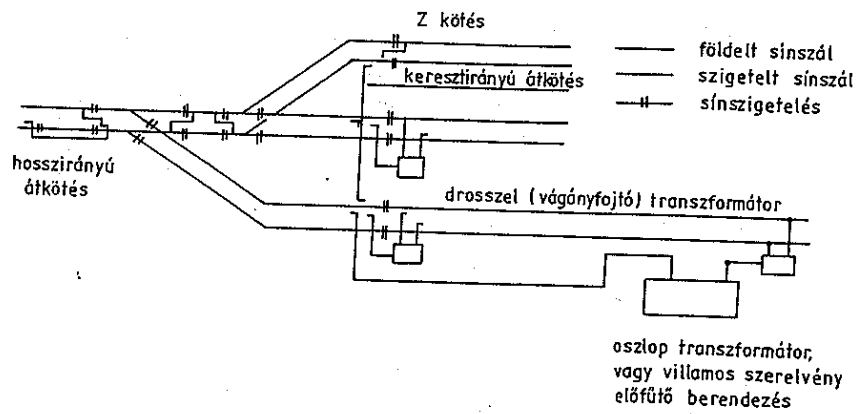

13. ábra Üzemi földelések

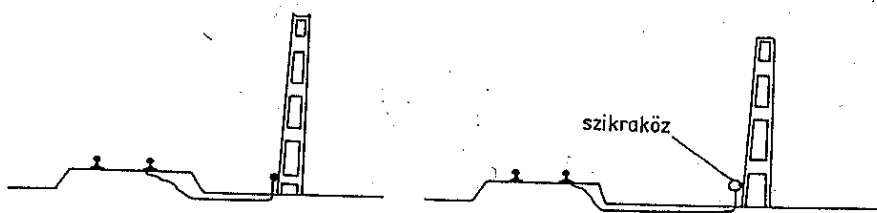

14. ábra Érintésvédelmi földelések

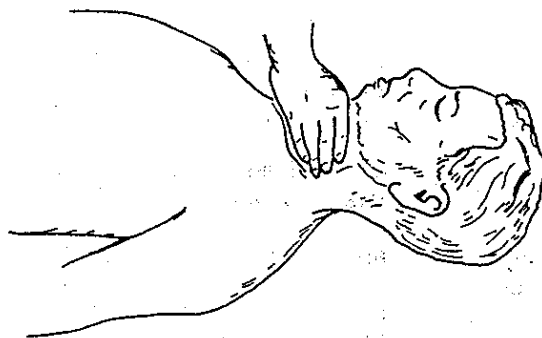

15. ábra Elsősegély villamos-áramütéses baleseteknél

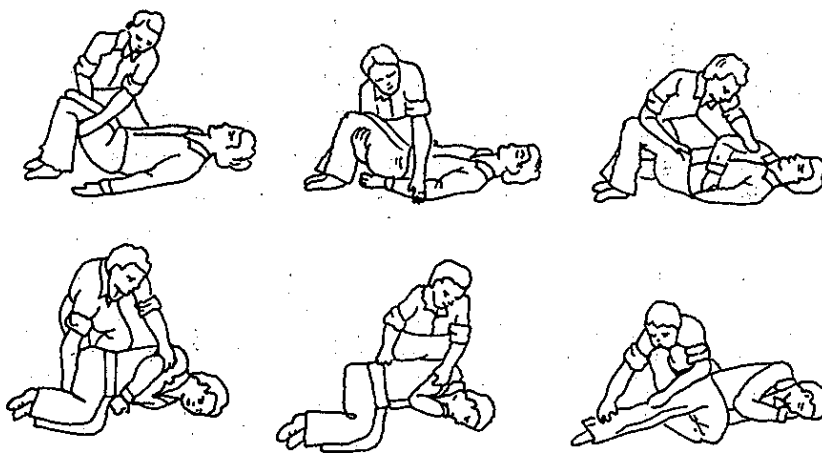

16. ábra Elsősegély villamos-áramütéses baleseteknél

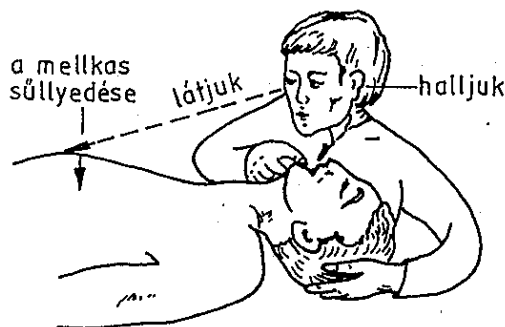
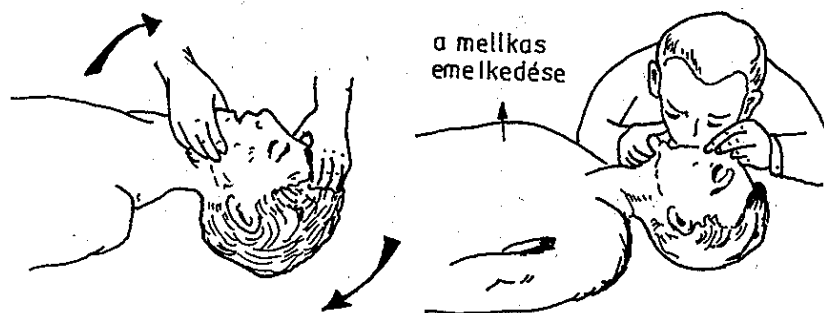

17. ábra Elsősegély villamos-áramütéses baleseteknél

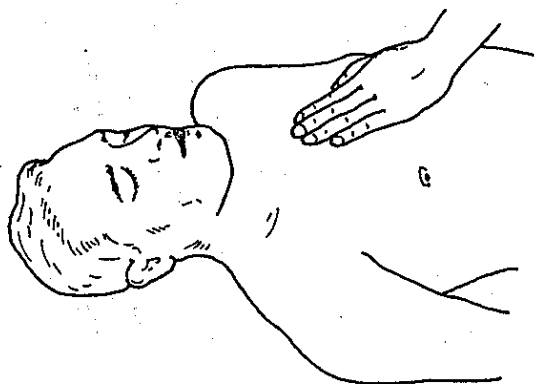

17. d. ábra Elsősegély villamos-áramütéses baleseteknél

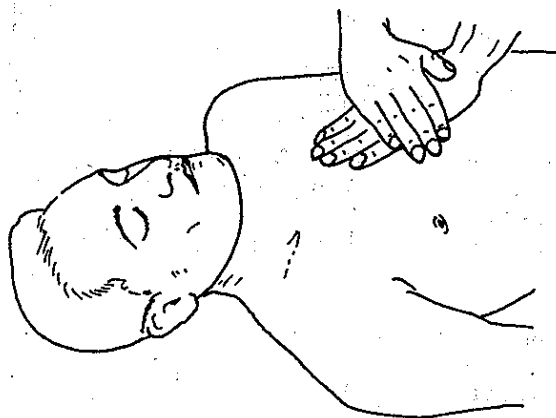

17. e. ábra Elsősegély villamos-áramütéses baleseteknél

